

DINDECOR

LINIA PREMIUM



PRODUCENT WYPEŁNIEŃ DRZWIOWYCH



NOWOŚCI W OFERCIE

Przedstawiamy linię Premium, gdzie znajdą Państwo szereg nowych wzorów oraz materiałów, jakie w nich zastosowaliśmy. Oferta została stworzona w oparciu o wymagania naszych klientów jak i również najnowsze, obowiązujące trendy na rynku.

Nowością są wypełnienia, które cechuje powierzchnia z kamieniem naturalnym, betonem czy aplikacjami z czarnego szkła lakierowanego. Ponadto intarsję inox klient ma możliwość zastąpić stalową aplikacją 3D. Oferta została wzbogacona o pochwyt wpuszczane, lakierowane w kolorze wypełnienia.

DINDECOR

Z PASJI DO DRZWI

Z NAMI MOŻESZ WIĘCEJ

Dindecor projektuje i produkuje wysokiej klasy wypełnienia drzwiowe w zgodzie z Państwa koncepcją i Życzeniem. Wypełnienia konstruowane przez Naszą firmę nadają drzwiom wyjątkowego charakteru. Drzwi to nie tylko wejście do domu, ale także wizytówka każdego z Nas, są one odzwierciedleniem osobowości oraz indywidualnego poczucia estetyki. Codziennie staramy się sprostać oczekiwaniom stawianym przez Naszych partnerów, tak więc produkujemy zgodnie z wyobrażeniem klienta oraz z dbałością o najmniejszy szczegół.

NAJWYŻSZĄ JAKOŚĆ MOŻNA OSIĄGNAĆ, STOSUJĄC TYLKO NAJNOWSZE TECHNOLOGIE

Dindecor produkuje wypełnienia w oparciu o najnowsze technologie. Zaawansowany technologicznie park maszynowy m.in. w obrabiarki CNC oraz nowoczesna lakiernia proszkowa pozwala osiągnąć najwyższą jakość oferowanych przez Nas produktów. Nie byłoby to oczywiście możliwe bez wykwalifikowanej kadry, która gwarantuje dbałość o każdy detal i pozwala osiągnąć oczekiwaną estetykę finalnego produktu. Dzięki ręcznej pracy klient ma dowolność wyboru różnych wzorów, aplikacji, oszklenia i wielu innych materiałów, wszystko po to by jego drzwi były wyjątkowe.



STONELINE

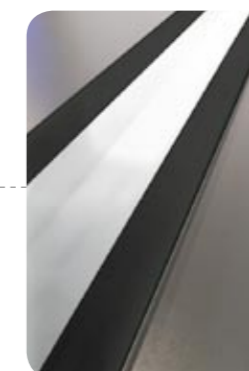

GLASSLINE



RETROLINE

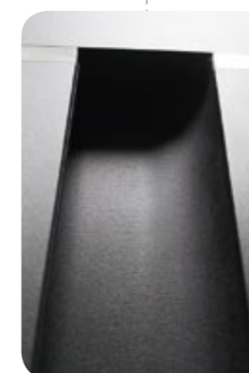

ZINTEGROWANY
POCHWYT
WPUSZCZANY



EFEKT BETONU

W wybranych modelach możliwe zlicowane lub wypukłe aplikacje ze stali nierdzewnej





MODEL 2802

Kolor: RAL7016
Szyba: Piaskowana wg. wzoru
Aplikacje: Zlicowana stal nierdzewna
Pochwyty: PD134 - 1600mm, drewno dąb



MODEL 1301

Kolor: RAL7016
Szyba: Satinovo
Aplikacje: Zlicowana stal nierdzewna
Pochwyty: PS10 - 1600mm



MODEL 1101

Kolor: RAL7016
Szyba: Satinovo
Pochwyty: PS10 - 1600mm



Aplikacje
zlicowane lub 3D



MODEL 2802 WD

Kolor: RAL7016 / okleina Woodec
Szyba: Piaskowana wg. wzoru
Aplikacje: Zlicowana stal nierdzewna
Pochwyty: PS10, L-1600mm



MODEL 2802 BS

Kolor: RAL7004 / lakierowana
blacha na dowolny RAL
Szyba: Piaskowana wg. wzoru
Aplikacje: Zlicowana stal
nierdzewna
Pochwyty: PS10, L-1600mm



MODEL 2802 FR

Kolor: RAL7001
Szyba: Piaskowana wg. wzoru
Aplikacje: Frezowania
Pochwyty: PD134 - 1600mm,
drewno dąb



MODEL 6002

Kolor: RAL9016
Szyba: Satinovo
Aplikacje: Zlicowana stal nierdzewna
Pochwyty: PS10 - 1200mm



MODEL 1401

Kolor: RAL7016
Szyba: Satinovo
Aplikacje: Zlicowana stal nierdzewna
Pochwyty: PS10 - 1600mm



MODEL 5022

Kolor: RAL7016
Szyba: Satinovo
Pochwyty: PS10 - 1200mm



Aplikacje
zlicowane lub 3D



MODEL 5026

Kolor: RAL7016
Szyba: Satinovo
Aplikacje: Zlicowana stal nierdzewna
Pochwyty: PS – 1400mm



Aplikacje
zlicowane lub 3D



MODEL 2801

Kolor: RAL7016
Aplikacje: Frezowania
Pochwyty: PD134 – 1600mm,
drewno jatoba



MODEL 2801 ST

Kolor: RAL7016
Aplikacje: Zlicowana stal nierdzewna
Pochwyty: PQ 40x20 L-1600mm



Aplikacje
zlicowane lub 3D



MODEL 5026 WD

Kolor: RAL9016 / okleina Woodec
Szyba: Satinovo
Aplikacje: Zlicowana stal nierdzewna
Pochwyty: PS – 1400mm



MODEL 5026 BS

Kolor: RAL7016 / lakierowana blacha
na dowolny RAL
Szyba: Satinovo
Aplikacje: Zlicowana stal nierdzewna
Pochwyty: PS – 1400mm



Aplikacje
zlicowane lub 3D



MODEL 2801 BS

Kolor: RAL9016 / lakierowana
blacha na dowolny RAL
Aplikacje: Zlicowana stal nierdzewna
Pochwyty: PQ 40x20 L-1600mm



LINIA PREMIUM



MODEL 5009

Kolor: RAL7016
 Aplikacje: Frezowania
 Pochwyty: PS10 – 1200mm



MODEL 6111

Kolor: RAL 9016
 Aplikacje: Frezowania
 Pochwyty: PQ10 – 800mm
 lakierowany na RAL 9005



MODEL 5009 ST

Kolor: RAL7016
 Aplikacje: Zlicowana stal
 nierdzewna
 Pochwyty: PS10 – 1200mm



Aplikacje
 zlicowane lub 3D



MODEL 5018

Kolor: RAL7016
 Aplikacje: Zlicowana stal
 nierdzewna
 Pochwyty: PW10



MODEL 5014

Kolor: RAL 7004
 Aplikacje: Frezowania
 Pochwyty: PW21





Aplikacje zlicowane lub 3D



MODEL 5007 ST

Kolor: RAL7016
Szyba: Satinovo
Aplikacje: Zlicowana stal nierdzewna
Pochwyty: PS10 – 1400mm



MODEL 5007

Kolor: RAL7016
Szyba: Satinovo
Aplikacje: Frezowania
Pochwyty: PS10 – 1400mm



MODEL 2901

Kolor: RAL7016
Szyba: Satinovo
Aplikacje: Frezowania
Pochwyty: PS – 800mm



MODEL 5008

Kolor: RAL7016
Szyba: Satinovo
Aplikacje: Zlicowana stal nierdzewna
Pochwyty: PS10 – 1200mm



MODEL 5008

Kolor: RAL9007
Szyba: Satinovo
Aplikacje: Zlicowane w okleinie Montana
Pochwyty: PS10 – 1200mm



Aplikacje zlicowane lub 3D



MODEL 5031 ST

Kolor: RAL 7021
Szyba: Satinovo
Aplikacje: Zlicowana stal nierdzewna
Pochwyty: PS10 – 1200mm



MODEL 5031

Kolor: RAL 7016
Szyba: Satinovo
Aplikacje: Frezowania
Pochwyty: PD136 – 1200mm, drewno jatoba



MODEL 5015

Kolor: RAL3005
Pochwył: PS10 – 1800mm



MODEL 5004

Kolor: RA7016
Aplikacje: Zlicowana stal nierdzewna, frezowania
Pochwył: PS10 – 1200mm



MODEL 5004

Kolor: RA7016
Aplikacje: Zlicowane w okleinie Montana, frezowania
Pochwył: PS10 – 1200mm



MODEL 5017

Kolor: RAL3003
Aplikacje: Frezowania
Pochwył: PW25



MODEL 5038

Kolor: RAL7016
Szyba: Satinovo
Aplikacje: Zlicowana stal nierdzewna
Pochwył: PS10 – 1000mm



MODEL 5046

Kolor: RAL7016
Szyba: Satinovo
Aplikacje: Zlicowana stal nierdzewna
Pochwył: PS10 – 1000mm

Aplikacje zlicowane lub 3D



MODEL 5046 FR

Kolor: RAL 7004
Szyba: Satinovo
Aplikacje: Frezowania
Pochwył: PS10 – 1000mm



MODEL 5011

Kolor: RAL7001
Aplikacje: Frezowania
Pochwył: PW104



MODEL 1701

Kolor: RAL7016
Szyba: Satinovo
Aplikacje: Zlicowana stal nierdzewna
Pochwyty: PS10 – 800mm



MODEL 1702

Kolor: RAL7016
Szyba: Satinovo
Pochwyty: PS10 – 800mm



MODEL 5019

Kolor: RAL7001
Szyba: Piaskowana wg. wzoru
Pochwyty: PS10 – 800mm



MODEL 2201

Kolor: RAL7016
Szyba: Satinovo
Aplikacje: Zlicowana stal nierdzewna
Pochwyty: PS20 – 850mm



MODEL 6010

Kolor: RAL 9016
Szyba: Satinovo
Aplikacje: Zlicowana stal nierdzewna
Pochwyty: PS10 – 800mm



MODEL 6015

Kolor: RAL 3004
Szyba: Satinovo
Pochwyty: PS10 – 800mm



Aplikacje zlicowane lub 3D



MODEL 6100

Kolor: RAL 7016
Szyba: Piaskowana wg. wzoru
Aplikacje: Zlicowana stal nierdzewna
Pochwyty: PQ 40x20 L-1600mm



MODEL 6101

Kolor: RAL 7001
Szyba: Piaskowana wg. wzoru
Aplikacje: Zlicowana stal nierdzewna, frezowania
Pochwyty: PQ 40x20 L-1600mm



MODEL 6102

Kolor: RAL 7016
Szyba: Satinovo
Aplikacje: Zlicowana stal nierdzewna
Pochwyty: PS10 L-1200mm

Aplikacje zlicowane lub 3D



MODEL 6102 FR

Kolor: RAL 7016
Szyba: Satinovo
Aplikacje: Frezowania
Pochwyty: PS10 L-1200mm



MODEL 6103

Kolor: RAL 9016
Szyba: Satinovo
Aplikacje: Zlicowana stal nierdzewna, frezowania
Pochwyty: PQ 40x20 L-1400mm



MODEL 5040

Kolor: RAL 7016
Szyba: Satinovo
Aplikacje: Zlicowana stal nierdzewna, frezowania
Pochwyty: PS 20 – 900mm



MODEL 5006

Kolor: RAL 7016
Szyba: Satinovo
Aplikacje: Frezowania
Pochwyty: PS 20 – 1000mm



MODEL 5001

Kolor: RAL 9007
Aplikacje: Frezowania
Pochwyty: PS 20 – 850mm



MODEL 5032

Kolor: RAL 7016
Szyba: Satinovo
Aplikacje: frezowania
Pochwyty: PS 10 – 1200mm



MODEL 6008

Kolor: RAL 9016
Szyba: Piaskowana wg. wzoru
Aplikacje: Zlicowana stal nierdzewna
Pochwyty: PS 10 – 1200mm

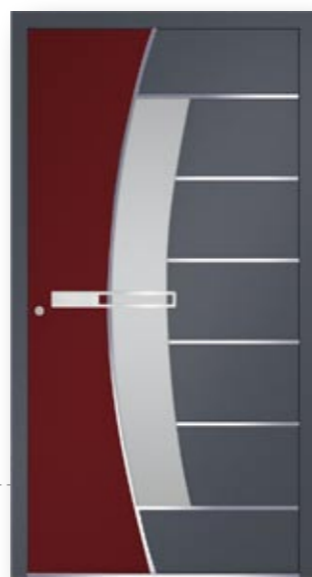

MODEL 5010 BS

Kolor: RAL 3004/ RAL7016
 Szyba: Satinovo
 Aplikacje: Zlicowana stal nierdzewna
 Pochwyty: PZ 76



MODEL 5045

Kolor: RAL 7016
 Szyba: Satinovo
 Aplikacje: Zlicowana stal nierdzewna
 Pochwyty: PQ10 40x20 - 1000mm

LINIA PREMIUM



MODEL 5010

Kolor: RAL 7016
 Szyba: Piaskowana wg. wzoru
 Aplikacje: Zlicowana stal nierdzewna
 Pochwyty: PS20



MODEL 6104

Kolor: RAL 7004 / RAL 9007
 Aplikacje: Frezowania
 Pochwyty: PW 70



MODEL 6105

Kolor: RAL 7004 / RAL 9016
 Szyba: Piaskowana wg wzoru
 Aplikacje: Frezowania
 Pochwyty: PQ10, 40x20, L-1200mm



MODEL 6106

Kolor: RAL 7004
 Szyba: Piaskowana wg wzoru
 Pochwyty: PQ10 40x20 - 1600mm



MODEL 5042

Kolor: RAL 9007
 Szyba: Tło satynowe, piaskowana wg wzoru, naklejone kolorowe, szklane aplikacje
 Pochwyty: PS10, 1200mm



MODEL 5041

Kolor: RAL 9010
 Szyba: Tło piaskowane, wzór wykonany różnymi rodzajami maty, wklejone oryginalne kryształy Swarovskiego
 Pochwyty: PZ 29

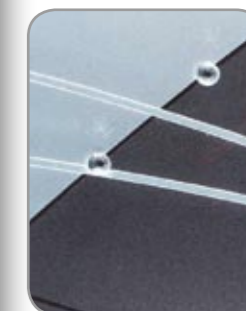



MODEL 6123

Kolor: RAL 7016 / dekoracja Winchester
 Aplikacje: Frezowania
 Pochwyty: PQ10 40x20 - 1600mm lakierowane na RAL 9005



MODEL 6110

Kolor: RAL 9007 / okleina Montana
 Szyba: Piaskowana wg wzoru
 Pochwyty: PS10 - 1200mm



MODEL 6122

Kolor: RAL 7016
 Aplikacje: Zlicowane w okleinie Woodec, frezowania
 Pochwyty: PQ10- 800mm lakierowany na RAL 9005



MODEL 6107

Kolor: RAL 7016 / okleina Montana
 Szyba: Piaskowana wg wzoru
 Aplikacje: Frezowania
 Pochwyty: PS10 - 1000mm

Aplikacje zlicowane lub 3D



MODEL 6108

Kolor: RAL 7016 / okleina Złoty dąb
 Aplikacje: 3D stal nierdzewna
 Pochwyty: PQ10 40x20 - 1600mm



MODEL 5015

Kolor: dekoracja Winchester
 Pochwyty: PQ10 - 1600mm lakierowany na RAL 9005





MODEL 6112

Kolor: RAL 9016
Szyba: Piaskowana wg wzoru
Aplikacje: Zlicowana stal nierdzewna,
frezowania
Pochwyty: PS 10D – 1200 mm



MODEL 6113 BS

Kolor: RAL 9016 / Lakierowana
blacha na dowolny RAL
Szyba: Piaskowana wg wzoru
Aplikacje: Frezowania
Pochwyty: PS 10 – 1200 mm



MODEL 6113 WD

Kolor: RAL 9016 / okleina Woodec
Szyba: Piaskowana wg wzoru
Aplikacje: frezowania
Pochwyty: PS 10 – 1200 mm



MODEL 6112 BS

Kolor: RAL 9016 / Lakierowana blacha
na dowolny RAL
Szyba: Piaskowana wg wzoru
Aplikacje: Frezowania
Pochwyty: PS 10 – 1200 mm



MODEL 6112 WD

Kolor: RAL 9016 / okleina Woodec
Szyba: Piaskowana wg wzoru
Aplikacje: Frezowania
Pochwyty: PS 10D – 1200 mm



MODEL 6114

Kolor: RAL 7035 / Lakierowana
blacha na dowolny RAL
Szyba: Piaskowana wg wzoru
Aplikacje: Frezowania
Pochwyty: PS 10 – 1200 mm



MODEL 6109 BS

Kolor: RAL 9016 / Lakierowana
blacha na dowolny RAL
Szyba: Piaskowana wg wzoru
Aplikacje: Frezowania
Pochwyty: PS 10 – 1400 mm



MODEL 6109

Kolor: RAL 9016 / okleina Tima
Szyba: Piaskowana wg wzoru
Aplikacje: Frezowania
Pochwyty: PS 10 – 1400 mm



Aplikacje
zlicowane lub 3D



MODEL GL 03

Kolor: RAL 9016
Szyba: Piaskowana wg wzoru
Aplikacje: Czarne szkło, 3D stal nierdzewna
Pochwyty: PS 10 – 1600 mm



MODEL GL 04

Kolor: RAL 7001
Aplikacje: Czarne szkło,
frezowania
Pochwyty: PS 10 – 1200 mm



MODEL GL 05

Kolor: RAL 7016 / okleina Woodec
Szyba: Satinovo
Aplikacje: Czarne szkło, frezowania
Pochwyty: PS10 – 1400 mm
lakierowany na RAL 9005



MODEL GL 01

Kolor: RAL 9016
Szyba: Satinovo
Aplikacje: Czarne szkło
Pochwyty: PQ10 40x20 -1600mm
lakierowany na RAL 9005



MODEL GL 02

Kolor: RAL 7016
Szyba: Piaskowana wg wzoru
Aplikacje: Czarne szkło, frezowania
Pochwyty: PS 10 – 1600 mm



MODEL GL 06

Kolor: okleina Montana
Szyba: Piaskowana wg wzoru
Aplikacje: Czarne szkło
Pochwyty: PQ10 40x20 - 1200mm





MODEL 6115 PW

Kolor: RAL 9007
 Pochwyt: L- 1600mm, zintegrowany z panelem, lakierowany w kolorze wypełnienia

MODEL 6116 PW

Kolor: RAL 9016
 Szyba: Satinovo
 Pochwyt: L-1600mm, zintegrowany z panelem, lakierowany w kolorze wypełnienia



MODEL 6117 PW

Kolor: RAL 7016
 Aplikacje: frezowania
 Pochwyt: L- 1600mm, zintegrowany z panelem, lakierowany w kolorze wypełnienia





MODEL 6118 PW

Kolor: RAL 7004
Pochwyty: PW23, L-1400mm
stal nierdzewna



MODEL 6120 PW

Kolor: RAL 9016
Aplikacje: Zlicowana stal nierdzewna
Pochwyty: L-1000mm, zintegrowany
z panelem, lakierowany w kolorze
wypełnienia



MODEL 6121 PW

Kolor: RAL 9006
Aplikacje: okleina Montana
Pochwyty: L-1000mm, zintegrowany
z panelem, lakierowany w kolorze
wypełnienia

we wszystkich modelach PW
z zintegrowanymi pochwytami,
możliwość zastosowania
podświetlenia LED



MODEL 6119 PW

Kolor: RAL 7016
Aplikacje: Zlicowana stal nierdzewna
Pochwyty: L-1600mm, zintegrowany z panelem,
lakierowany w kolorze wypełnienia



MODEL 6124 PW

Kolor: dekorat Winchester
Aplikacje: Zlicowana w kolorze RAL 9005
Pochwyty: zintegrowany z panelem,
lakierowany w kolorze wypełnienia



Kamień jest okazem piękna i siły przyrody. Żaden inny materiał nie oddaje w taki sposób doskonałości natury. Jego nieregularna struktura, oryginalna forma i bogate walory kolorystyczne pomagają stworzyć unikalne i niepowtarzalne wzory drzwi.



STONE LINE

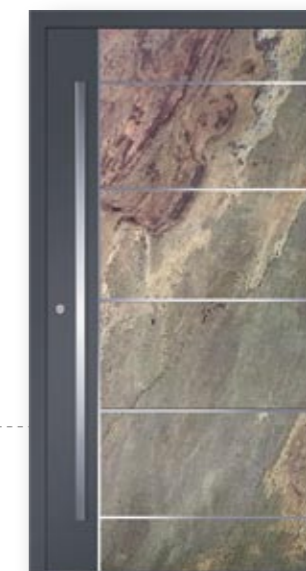

MODEL SL 02

Kolor: 7016 / kamień naturalny MAKALU
Aplikacje: 3D stal nierdzewna
Pochwyt: PQ 40x20 L-1600mm



MODEL SL 01

Kolor: kamień naturalny MAKALU
Pochwyt: PQ 40x20 L-1600mm
lakierowany na RAL 9005

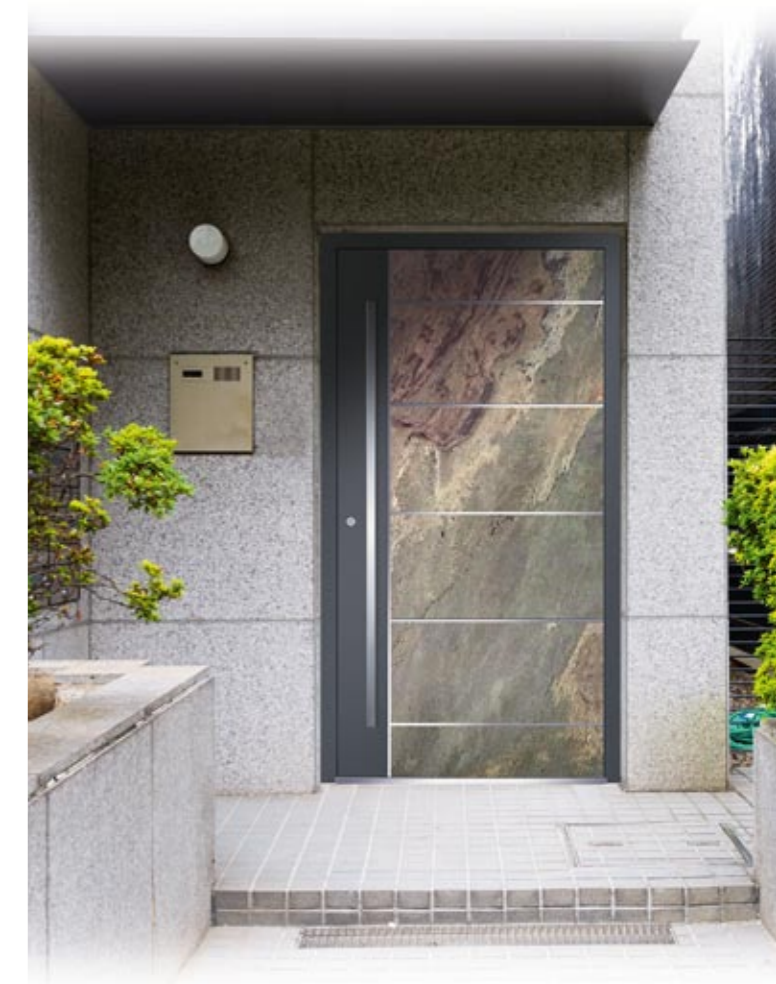



MODEL SL 03

Kolor: 7016 / kamień naturalny MAKALU
 Szyba: Satinovo
 Aplikacje: 3D stal nierdzewna
 Pochwyty: PS 10 – 1400 mm

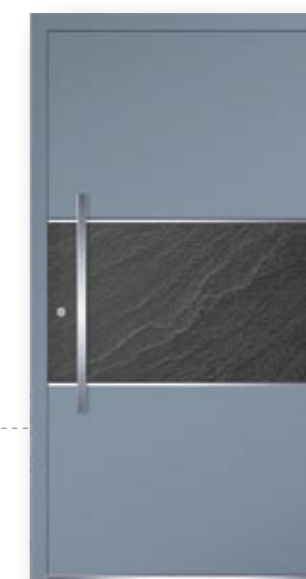

MODEL SL 06

Kolor: 7001 / kamień naturalny EVEREST
 Aplikacje: 3D stal nierdzewna
 Pochwyty: PQ 40x20 L-600mm



MODEL SL 04

Kolor: kamień naturalny ANNAPURNA
 Szyba: Piaskowana wg wzoru
 Aplikacje: Lakierowana blacha
 na dowolny RAL
 Pochwyty: PQ10 40x20 - 600mm



MODEL SL 05

Kolor: 7016 / kamień naturalny ANNAPURNA
 Aplikacje: 3D stal nierdzewna
 Pochwyty: PQ 40x20 L-1600mm
 lakierowany na RAL 9005



EFEKT BETONU



MODEL BE 01

Kolor: Imitacja betonu
Pochwył: PQ 40x20 -1600mm

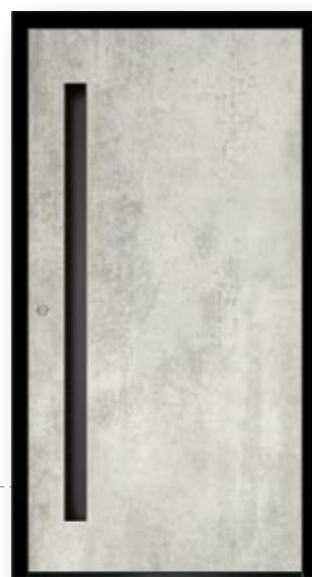

MODEL BE 04

Kolor: Imitacja betonu
Pochwył: 1600mm zintegrowany z panelem, lakierowany w kolorze RAL 9005

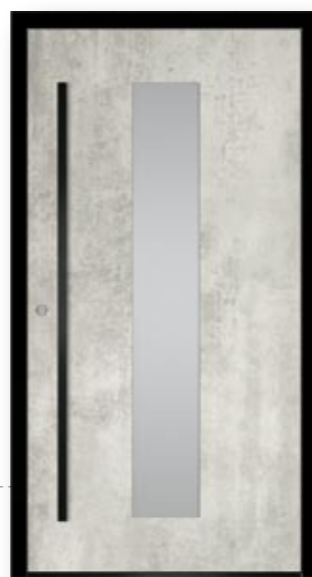

MODEL BE 02

Kolor: Imitacja betonu
Szyba: Satinovo
Pochwył: PQ 40x20 L-1600mm lakierowany na RAL 9005

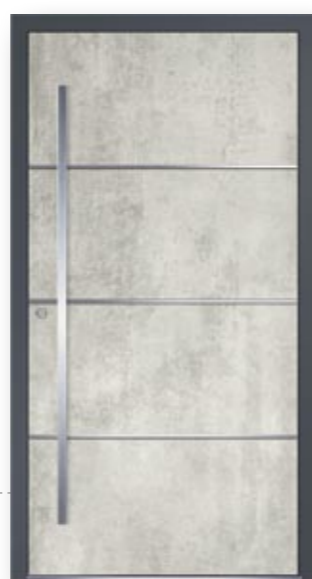
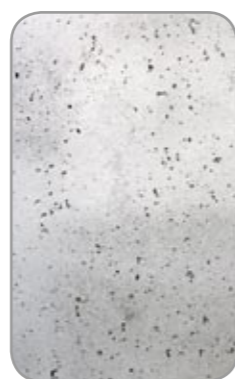

MODEL BE 03

Kolor: Imitacja betonu
Aplikacje: 3D stal nierdzewna
Pochwył: PQ10 40x20 -1600mm

*Beton architektoniczny tworzy nowoczesną i stylową formę dla Twoich drzwi.
„Minimalizm oraz ponadczasowy design”.*

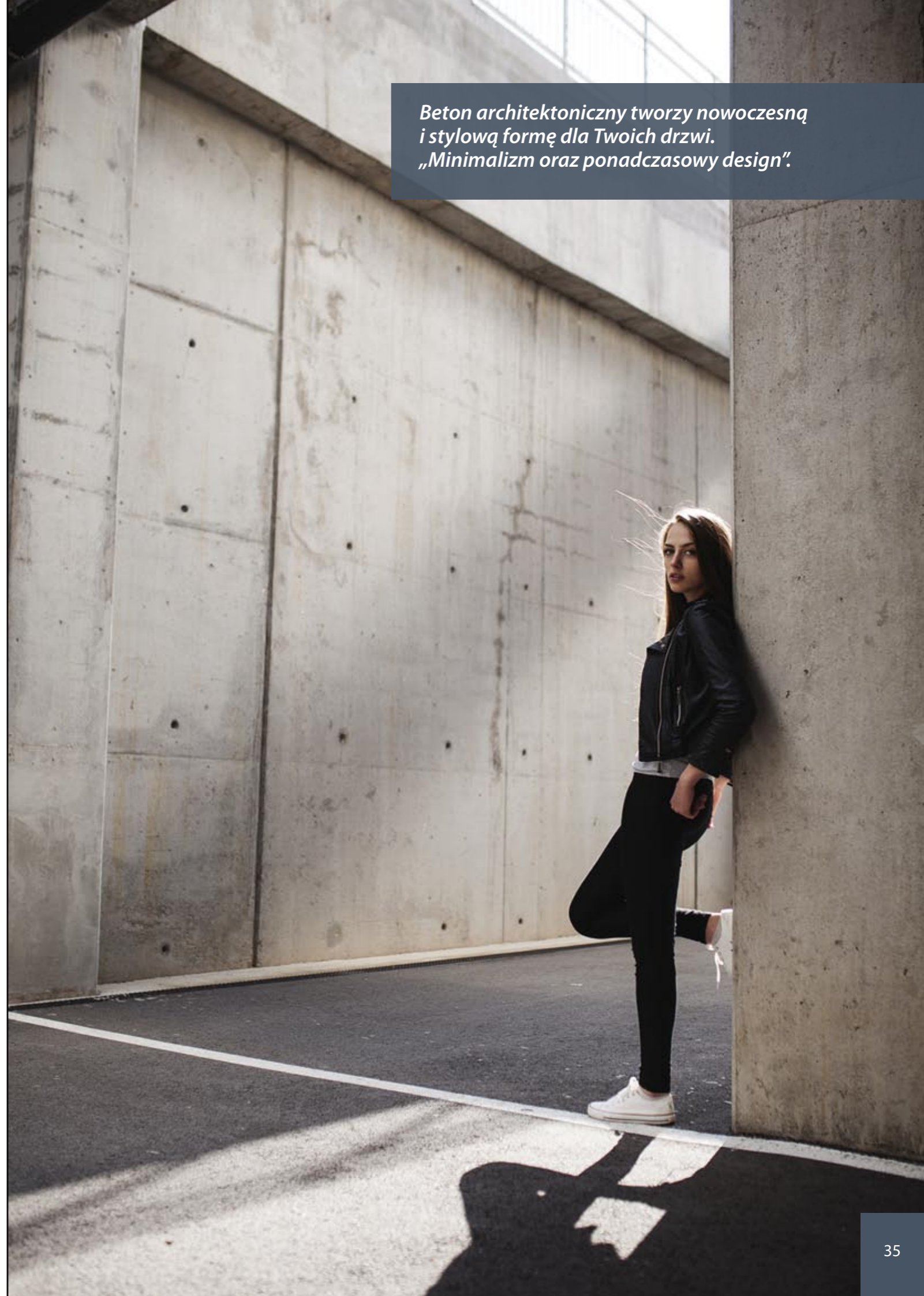



Linia Retro to ponadczasowe wzory z ozdobnymi detalami w stylu klasycznym. Tradycja i elegancja to cechy, które staną się zaproszeniem do gustownego wnętrza.



MODEL RL 01

Kolor: 9016
Szyba: Satinovo
Aplikacje: Aluminiowe ramki w stylu klasycznym
Pochwyt: PS10 – 800mm



MODEL RL 04

Kolor: 7016
Szyba: Satinovo
Aplikacje: Aluminiowe ramki w stylu klasycznym
Pochwyt: PS10 – 800mm



MODEL RL 02

Kolor: 7016
Aplikacje: Aluminiowe ramki w stylu klasycznym
Pochwyt: PS10 – 800mm



MODEL RL 03

Kolor: 9016
Aplikacje: Aluminiowe ramki w stylu klasycznym
Pochwyt: PS10 – 800mm



MODEL RL 05

Kolor: 9016
Szyba: Satinovo
Aplikacje: Aluminiowe ramki w stylu klasycznym
Pochwyt: PS10 – 800mm



RETRO LINE

W NASZEJ OFERCIE ZNAJDĄ PAŃSTWO TRZY TYPY WYPEŁNIEŃ DRZWIOWYCH:

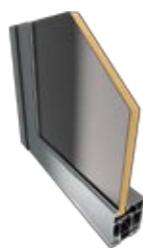

WYPEŁNIENIA WSADOWE:

Panele, montowane są w skrzydle drzwiowym w taki sam sposób, jak ogólnie stosowane szyby zespolone. Profil skrzydła jest widoczny zarówno ze strony zewnętrznej, jak i wewnętrznej drzwi. Jest to najprostsza i najszybsza w montażu konstrukcja wypełnień drzwiowych. Standardowa, oferowana przez nas grubość to 24 i 36mm. Dostępne również grubości 40 i 44mm.



WYPEŁNIENIA NAKŁADKOWE JEDNOSTRONNE:

Wypełnienia te wykonywane są z okładzin aluminiowych. Od strony zewnętrznej blacha aluminiowa o grubości 3mm klejona jest na ramę drzwiową, dzięki czemu pozostaje ona niewidoczna, natomiast od strony wewnętrznej stosuje się listwy przyszybowe. Konstrukcja ta, nadaje drzwiom elegancki i spójny wygląd.

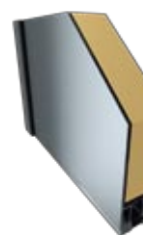

WYPEŁNIENIA NAKŁADKOWE OBUSTRONNE:

Nakładki obustronne to konstrukcje pozwalające osiągać najwyższe właściwości izolacyjne drzwi. Aluminiowe okładziny przykrywają skrzydło z obu stron, dzięki czemu otrzymujemy drzwi najwyższej klasy pod względem elegancji i estetyki. Grubość całkowita wypełnienia jest w tym przypadku największa i dostosowana do danego systemu profilu drzwiowego.

Nasze wyroby mogą być zastosowane we wszystkich dostępnych na rynku profilach aluminiowych i PVC.

SZKŁO

| | | | | | |
|--|--|--|---|--|--|
| <p>Master-Carre bezbarwne szkło</p> | <p>Master-Point bezbarwne szkło</p> | <p>Satinovo mleczne szkło</p> | <p>Piaskowane wg wzoru</p> | <p>Master-Ligne bezbarwne szkło</p> | <p>Chinchilla bezbarwne szkło</p> |
| <p>Antisol szare szkło</p> | <p>Antisol brązowe szkło</p> | <p>Stopsol szare szkło</p> | <p>Stopsol brązowe szkło</p> | <p>Lustro weneckie Mirratar</p> | <p>Przezroczyste szkło</p> |

POCHWYTY RUROWE

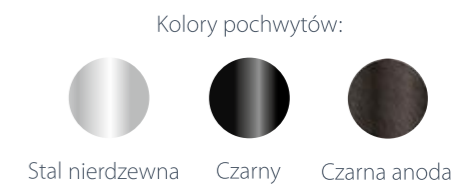
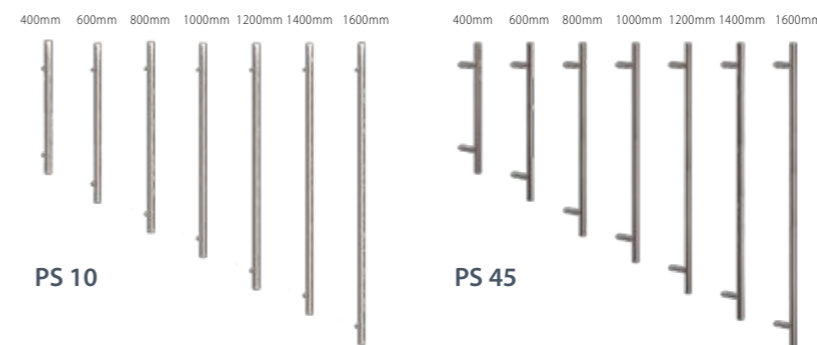

POCHWYTY KWADRATOWE

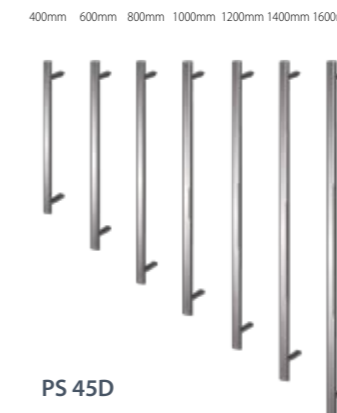
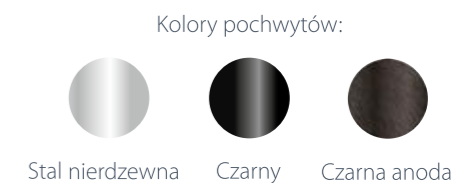
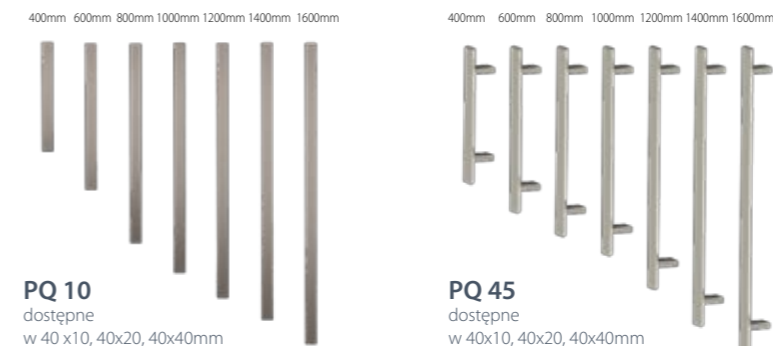

625mm 825mm 1025mm 1225mm 1425mm 1625mm



PS 10CD



PS 20



PS 379711
315mm



PS 394002
315mm



PQ WE 26
30x30mm
dostępne
w długościach
800, 1000, 1200, 1400,
1600, 1800mm



QA
dostępne
w długościach
1800, 2000, 2200mm



QS
40x20mm
dostępny
w długości
1000mm

Kolory pochwytów:  Stal nierdzewna

POCHWYTY WPUSZCZANE



PW 10



PW 10
opcja pod wkładkę



PW 19



PW 21



PW 22



PW 25



PW 23
dostępny w długości 1400mm



PW 58



PW 72



PW 72
opcja pod wkładkę



PW 104

Kolory pochwytów:  Stal nierdzewna

PWZ
zintegrowany z panelem,
długość na wymiar
Kolory pochwytu:



wg. palety RAL



POCHWYTY OZDOBNE



PZ 29



PZ 31



PZ 44



PZ 45



PZ 76



PZ 83

Kolory pochwytów:  Stal nierdzewna



PZ 77



PZ 82

POCHWYTY Z DREWNIEM



Wszystkie pochwyt z drewnem dostępne w czterech, różnych wariantach drewno Orzech, Dąb, Jatoba, Wenge



PD 124
dostępne
w 1000
i 1200mm



PD 125
dostępne
w 1000mm



PD 134
dostępne
w 1200
i 1600mm



PD 136
dostępne
w 1000
i 1200mm

POCHWYTY Z ELEKTRONIKĄ

CZYTNIK LINII PAPILARNYCH E KEY



dostępne w pochwytach PS10 i PS45



dostępne w pochwytach PQ10, PQ45

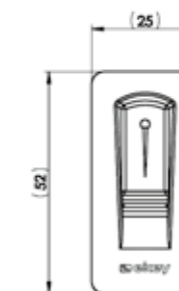

CZYTNIK LINII PAPILARNYCH IDENCOM



dostępne w pochwytach PQ10 40x20, QS 40x20, PW10, PW72



dostępne w pochwytach PQ10 40x40 i QA

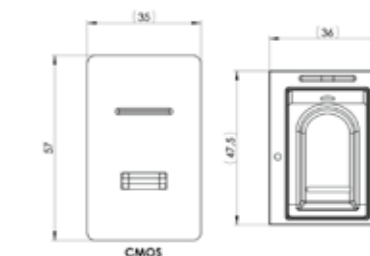

MIKROPRZEŁĄCZNIK W POCHWYCIU



Dostępny w pochwytach PS10, PS45, PD134



Dostępny w pochwytach PQ10, PQ45, QA, PW10, PW21, PW22, PW72



Dostępne kolory podświetleń:



zimne białe (standard) ciepłe białe niebieskie czerwone

POCHWYTY Z ELEKTRONIKĄ

SENSOR DOTYKU W POCHWYCIE



Dostępny w pochwytach PS10, PS45



Dostępny w pochwytach PQ10, PQ45, QA, PW10, PW21, PW22, PW72

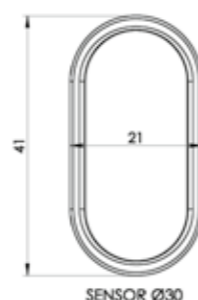

Dostępne kolory podświetleń:

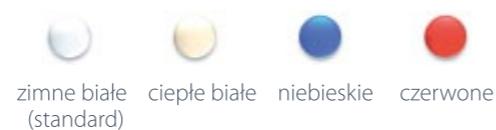

PODŚWIETLENIE W POCHWYTACH

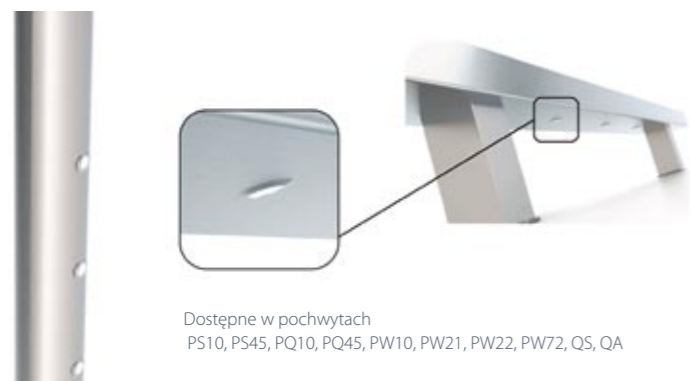

Dostępne w pochwytach PS10, PS45, PQ10, PQ45, PW10, PW21, PW22, PW72, QS, QA

Dostępne kolory podświetleń:



PODŚWIETLENIE POCHWYTU PWZ



Dostępne kolory podświetleń:



POCHWYTY Z MINI KAMERĄ CYFROWĄ PLUS WEWNĘTRZNY, KOLOROWY WYŚWIETLACZ LCD



PE 2284
30x20x1200mm



PE 2294
H - 1200mm

KLAMKI



370900 srebrna 370902 biała 370904 brąz 370905 F9 370907 złoty 370909 stal nierdzewna

WRZUTKI NA LISTY



372180



372175

ROZETY ZE STALI NIERDZEWNEJ



60421 61421 64421 65421 74421 74422 78421 369846 370969 393882 RS 10 RS 20

OCHRONA PRZED ZADRAPANIEM

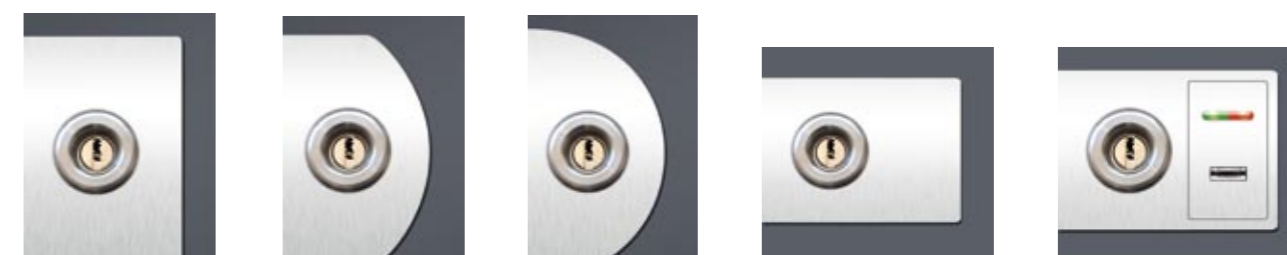

KS100 KS200 KS300 KS400 KS400 BIOKEY

KOPNIAKI



Kopniak licowany lub naklejany EK100



Kopniak licowany lub naklejany EK200

Wycięcia innych wzorów na zapytanie

DINDECOR

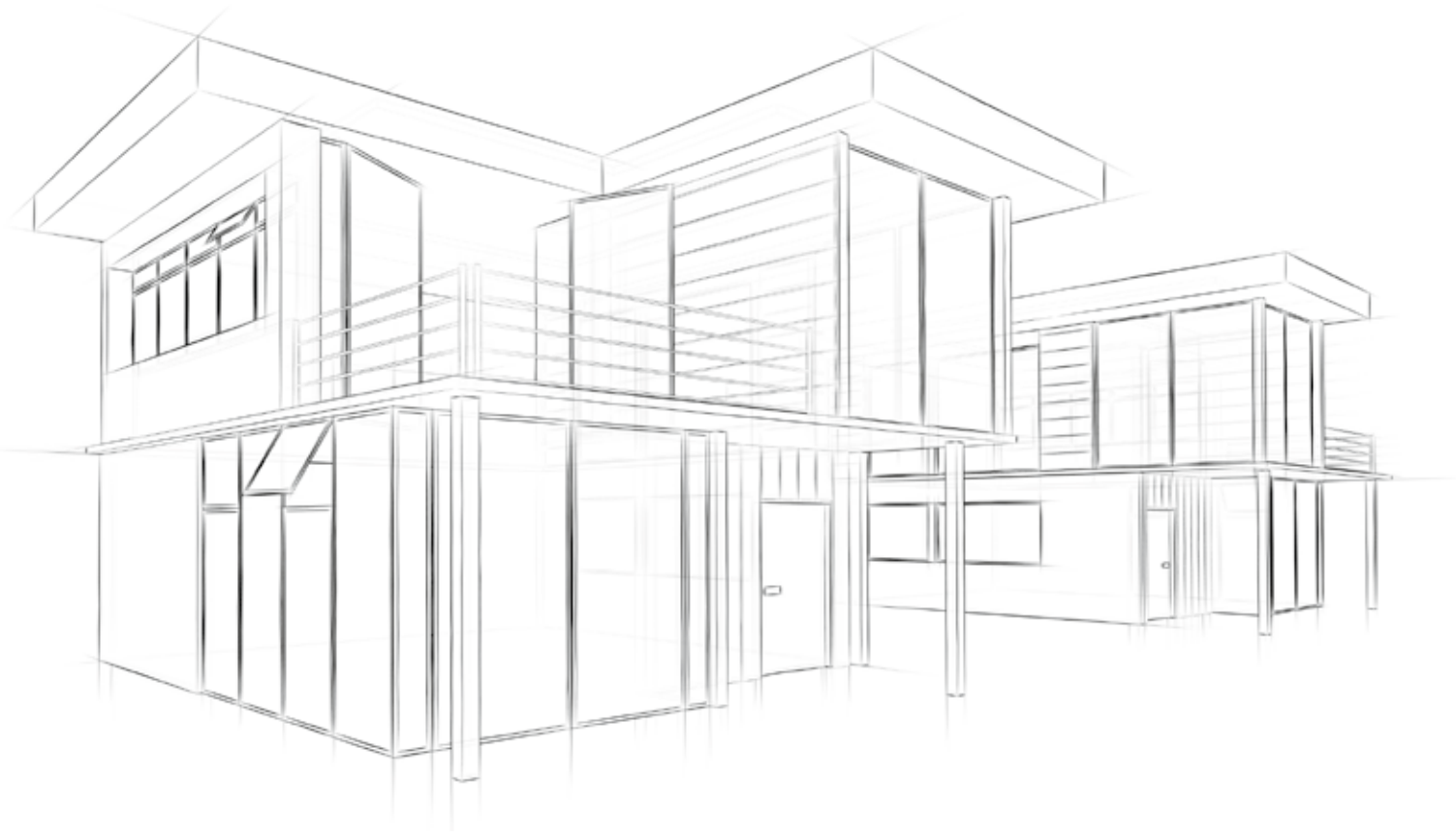

www.dindecor.com